

FreshAir Flow Control

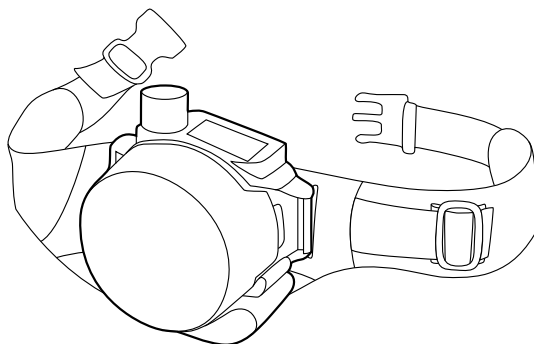

Operating manual **EN**

Brugsanvisning **DA**

Gebrauchsanweisung **DE**

Manual de instrucciones **ES**

Käyttöohje **FI**

Manuel d'utilisation **FR**

Manuale d'uso **IT**

Gebruiksaanwijzing **NL**

Bruksanvisning **NO**

Instrukcja obsługi **PL**

Manual de utilização **PT**

Инструкции по эксплуатации **RU**

Bruksanvisning **SV**

操作手册 **ZH**

ИНСТРУКЦИИ ПО ЭКСПЛУАТАЦИИ

По-русски

RU

СОДЕРЖАНИЕ

1.	Введение	5
1.1	Общая информация	5
1.2	Информация о системе FreshAir Flow Control.....	5
1.3	Производитель.....	6
2.	Предварительные условия для использования.....	6
3.	Распаковка и сборка.....	7
3.1	Распаковка.....	7
3.2	Сборка	8
4.	Использование	8
4.1	Проверка перед каждым использованием	8
4.2	Проверка подачи воздуха	8
4.3	Использование системы FreshAir Flow Control.....	9
4.4	Проверка уровня заряда аккумулятора	10
4.5	Проверка фильтра	10
5.	Техническое обслуживание	10
6.	Запасные части	11
6.1	Информация о фильтрах	11
6.2	Замена фильтра.....	11
6.3	Информация об аккумуляторах	12
6.4	Зарядка аккумулятора	13
6.5	Замена аккумулятора	13
7.	Поиск и устранение неисправностей	14
8.	Хранение	15
9.	Гарантийные обязательства	15
10.	Технические характеристики	16
11.	Коды заказа	17

RU

1. ВВЕДЕНИЕ

1.1 Общая информация

Поздравляем с выбором системы подачи воздуха для дыхания FreshAir Flow Control. При правильной эксплуатации оборудование Kemppi способно значительно повысить производительность сварочных работ и обеспечить долгосрочную экономию.

В данной инструкции содержатся важные сведения по эксплуатации, техническому обслуживанию и технике безопасности приобретенной вами системы подачи воздуха для дыхания FreshAir Flow Control. В конце данной инструкции приведены технические характеристики оборудования.

Внимательно прочитайте инструкцию по эксплуатации и другие инструкции, прежде чем приступить к работе с данным оборудованием.

Чтобы получить более подробную информацию об оборудовании Kemppi, обратитесь в компанию Kemppi Oy, к официальному дилеру компании или посетите веб-сайт www.kemppi.com.

Предоставленные в данной инструкции технические характеристики могут быть изменены без предварительного уведомления.

Важные замечания

Приведенные в руководстве разделы, требующие особого внимания с целью снижения опасности повреждения оборудования или травматизма персонала, выделены пометкой «**ВНИМАНИЕ!**». Внимательно прочитайте эти разделы и строго следуйте содержащимся в них указаниям.

1.2 Информация о системе FreshAir Flow Control

FreshAir представляет собой систему защиты органов дыхания, использующую принцип циркуляции воздуха под давлением в сварочной маске. Блок принудительной подачи воздуха, крепящийся на пояском ремне, подает воздух через фильтр и шланг к маске. За счет подачи очищенного воздуха создается избыточное давление в маске, что предотвращает попадание загрязненного воздуха в зону дыхания.

Кроме того, подача воздуха обеспечивает комфортные условия для дыхания и исключает необходимость преодолевать сопротивление фильтра.

Система подачи воздуха для дыхания FreshAir Flow Control при ее применении со сварочными масками Beta/Delta 90 FreshAir соответствует европейскому стандарту EN 12941.

Она обеспечивает защиту от нетоксичных и токсичных частиц, твердых и жидких аэрозолей.

Заявление об ограничении ответственности

Несмотря на то, что для обеспечения точности и полноты сведений, представленных в данной инструкции, были приложены все усилия, компания не несет ответственности за ошибки или упущения. Компания Kemppi оставляет за собой право изменять технические характеристики

RU

описанного оборудования в любое время без предварительного уведомления. Запрещается копирование, запись, воспроизведение или передача содержания данной инструкции без предварительного письменного согласия компании Kemppi.

1.3 Производитель

Изготовлено для и от имени компании Kemppi Oy компаниями:

CleanAir Ltd.

2. ПРЕДВАРИТЕЛЬНЫЕ УСЛОВИЯ ДЛЯ ИСПОЛЬЗОВАНИЯ

Система подачи воздуха для дыхания FreshAir Flow Control может применяться для защиты от твердых и жидких частиц, содержащихся в воздухе для дыхания, при выполнении сварки и других аналогичных работ. Не используйте ее для защиты от токсичных газов и паров.

Для правильного и безопасного использования системы необходимо в полной мере понимать все описанные ниже меры предосторожности.

- Содержание кислорода в окружающем воздухе не должно опускаться ниже 17 %.
- Пользователь должен знать тип и концентрацию загрязняющих веществ в рабочей зоне.
- Запрещается использовать систему FreshAir в таких неветилируемых зонах, как резервуары, трубопроводы, каналы и т. п.
- Запрещается использовать систему FreshAir в зонах, где существует опасность взрыва.
- Систему подачи воздуха следует использовать только при включенном блоке принудительной подачи воздуха.
- Перед использованием необходимо проверить подачу воздуха.
- В случае остановки работы блока принудительной подачи воздуха пользователь должен немедленно покинуть загрязненную зону.
- В случае отключения блока принудительной подачи воздуха система подачи воздуха обеспечивает недостаточную защиту или не обеспечивает защиту органов дыхания. Кроме того, возникает риск повышения концентрации углекислого газа (CO₂) и снижения концентрации кислорода в сварочной маске.

***ВНИМАНИЕ!** При выполнении трудоемких операций, когда дыхание пользователя становится интенсивным, давление в маске снижается и, как следствие, защитное действие может также снижаться.*

- Маска должна плотно прилегать к лицу пользователя, поскольку только в этом случае может быть достигнута необходимая эффективность. Защитное действие всей системы снижается, если

RU

уплотнение маски прилегает не плотно, например, из-за бороды или длинных волос.

- Необходимо следить за тем, чтобы воздушный шланг не образовал петлю и не цеплялся за окружающие объекты.
- Система подачи воздуха для дыхания FreshAir Flow Control предназначена только для защиты от твердых и жидких частиц. Не используйте ее для защиты от токсичных газов и паров.
- Очень важно выбирать тип фильтра, соответствующий типу загрязнения.
- Фильтр твердых частиц не допускается использовать для защиты от газов.
- Газовый фильтр не допускается использовать для защиты от твердых частиц.
- Если воздух для дыхания содержит как твердые частицы, так и газ, следует использовать соответствующий комбинированный фильтр.
- При использовании фильтров для защиты от газов, присутствие которых сложно обнаружить по запаху или другими органами чувств, необходимо соблюдать специальные правила, соответствующие имеющимся условиям.
- Немедленно замените фильтр (фильтры), если чувствуется запах загрязнения.
- Используйте только оригинальные фильтры, сертифицированные для данного конкретной системы подачи воздуха.

***ВНИМАНИЕ!** В случае несоблюдения рекомендаций данной инструкции гарантийные обязательства автоматически аннулируются, и уровень индивидуальной защиты может не соответствовать требованиям указанных стандартов.*

3. РАСПАКОВКА И СБОРКА

3.1 Распаковка

Убедитесь, что в упаковке находится полный комплект поставки, и что компоненты не были повреждены при транспортировке или при иных обстоятельствах.

В упаковке с полным комплектом поставки, включая принадлежности, находятся:

1.	Блок подачи воздуха с аккумулятором	1 шт.
2.	Ремень	1 шт.
3.	Гибкий шланг	1 шт.
4.	Индикатор подачи воздуха	1 шт.
5.	Зарядное устройство для аккумулятора	1 шт.
6.	Инструкция по эксплуатации	1 шт.

Блок принудительной подачи воздуха FreshAir Flow Control поставляется с фильтром PSL R.

3.2 Сборка

1. Прикрепите блок подачи воздуха к поясному ремню. Убедитесь, что фильтр или фильтры установлены правильно.
2. Подсоедините воздушный шланг к блоку подачи воздуха посредством байонетного разъема.
3. Подсоедините воздушный шланг к маске и затяните от руки.

4. ИСПОЛЬЗОВАНИЕ

4.1 Проверка перед каждым использованием

Перед использованием оборудования обязательно выполняйте следующую проверку:

- убедитесь, что все компоненты находятся в хорошем состоянии и не имеют видимых повреждений; замените поврежденные или изношенные узлы; внимательно осмотрите воздушный шланг, уплотнения и маску;
- убедитесь, что обеспечивается герметичное соединение воздушного шланга с маской и с блоком подачи воздуха;
- убедитесь, что обеспечивается достаточный уровень подачи воздуха, как описано в разделе «Проверка подачи воздуха»;
- убедитесь, что воздух подается через всю систему: от блока подачи до маски.

Перед первым использованием полностью зарядите аккумулятор.

4.2 Проверка подачи воздуха

Перед каждым использованием проводите следующую проверку подачи воздуха оборудованием:

1. Отсоедините воздушный шланг от маски.
2. Закройте отсоединенный конец воздушного шланга рукой. Примерно через 20 секунд блок подачи воздуха начнет работать быстрее, включится звуковая сигнализация и начнут мигать светодиоды на панели управления.
3. Уберите руку от шланга. Скорость работы блока подачи воздуха должна снизиться.

Если скорость работы блока подачи воздуха не изменяется, следует проверить блок.

4.3 Использование системы FreshAir Flow Control

Включите систему, нажав кнопку ON/OFF на панели управления.



Объем подаваемого воздуха можно регулировать кнопками со знаками плюс и минус (+ и -) в диапазоне от 140 л/мин до 210 л/мин. Объем подаваемого воздуха указывается количеством горящих светодиодов.

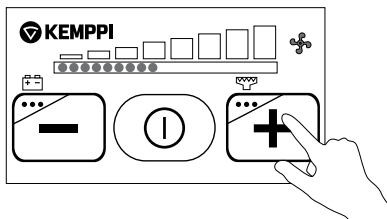

Система обеспечивает непрерывную подачу воздуха. Микропроцессор, установленный в системе, автоматически регулирует скорость вращения двигателя с учетом засорения фильтра и уровня заряда аккумулятора.

Если микропроцессор не может поддерживать подачу требуемого объема воздуха, включается звуковая сигнализация и светодиоды загораются КРАСНЫМ цветом. По возможности микропроцессор автоматически снижает подачу воздуха до следующего более низкого уровня.

Если подача воздуха снижается ниже минимального уровня, сигнал усиливается. В этом случае пользователь должен немедленно прекратить работу и заменить фильтр или зарядить/заменить аккумулятор.

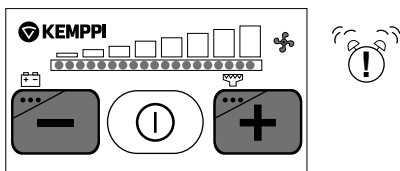

Для проверки функции сигнализации выполните проверку подачи воздуха, как описано в разделе 4.2, «Проверка подачи воздуха».

RU

4.4 Проверка уровня заряда аккумулятора

Нажмите и удерживайте левую кнопку (-) в течение более 1 секунды. Чем больше красных светодиодов горит, тем выше уровень заряда аккумулятора.

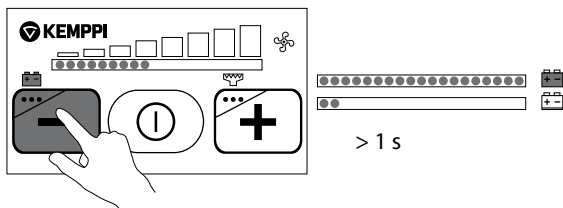

4.5 Проверка фильтра

Нажмите и удерживайте правую кнопку (+) в течение более 1 секунды. Чем больше желтых светодиодов горит, тем сильнее засорен фильтр.

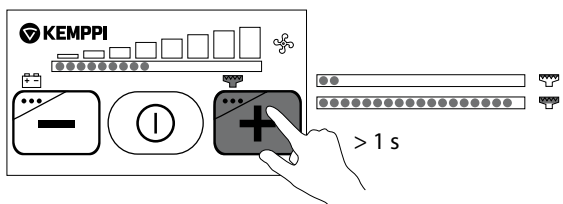

После опускания кнопок светодиоды загораются зеленым цветом, указывая текущий объем подачи воздуха.

5. ТЕХНИЧЕСКОЕ ОБСЛУЖИВАНИЕ

Систему подачи воздуха рекомендуется очищать после каждого использования. Кроме того, осмотрите все компоненты и замените поврежденные или изношенные узлы.

- Очищайте систему только в проветриваемом помещении или вне помещения. Помните, что на узлах системы может оседать вредная пыль.
- Не используйте легковоспламеняющиеся жидкости для очистки или абразивные чистящие средства!
- Наружную поверхность блока подачи воздуха можно очищать мягкой тканью и мягким моющим раствором. Перед установкой фильтра и крышки фильтр должен быть полностью сухим.
- Не допускайте попадания воды или моющих средств в блок подачи воздуха!
- Воздушный шланг, отсоединенный от блока подачи воздуха и маски, можно промывать в чистой воде.

6. ЗАПАСНЫЕ ЧАСТИ

6.1 Информация о фильтрах

В блоке принудительной подачи воздуха установлен высокоэффективный фильтр твердых частиц класса PSL R.

Фильтр следует регулярно проверять и при необходимости заменять. См. раздел 4.2, «Проверка подачи воздуха».

Убедитесь, что срок годности нового фильтра не истек, фильтр не содержит следов использования и повреждений.

С точки зрения гигиены максимальный срок службы фильтра составляет 180 часов, и его не следует превышать.

Не очищайте фильтр каким бы то ни было способом!

Фильтр твердых частиц можно использовать совместно с фильтром предварительной очистки, чтобы продлить срок службы основного фильтра, или с фильтром, поглощающим запахи.

6.2 Замена фильтра

Снимите крышку фильтра:

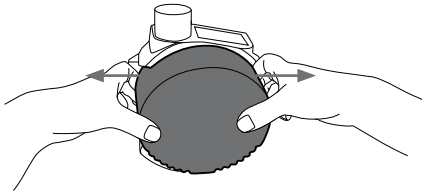

Возьмите блок фильтра оранжевой крышкой фильтра к себе и выполните следующие операции:

1. Вставьте указательные и средние пальцы в пазы между корпусом блока и крышкой фильтра с обеих сторон крышки.
2. Положите большие пальцы на оранжевую крышку фильтра.
3. Пальцами, находящимися в пазах, потяните крышку, чтобы снять ее с блока.

ВНИМАНИЕ! Не используйте инструменты для снятия крышки с фильтра.

RU

Снимите фильтр:

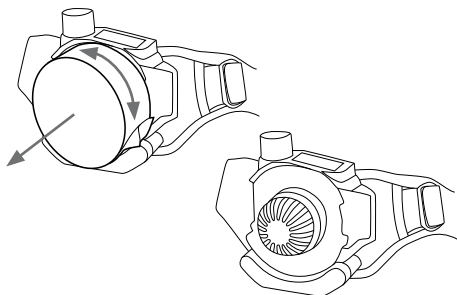

1. Возьмите, осторожно поверните и вытяните фильтр из основного корпуса.
2. Удалите пыль мягкой тканью.

Вставьте новый фильтр:

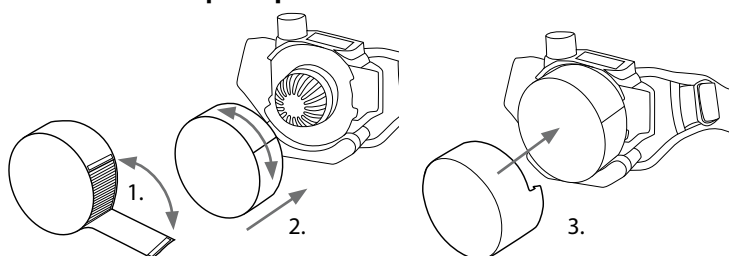

1. В случае использования предварительного фильтра или фильтра, поглощающего запахи, установите и закрепите его как можно плотнее вокруг нового фильтра и скрепите концы с помощью липкой ленты, которая находится на концах предварительного фильтра или фильтра, поглощающего запахи.
2. Установите фильтр на место вращательным движением и осторожно надавите на фильтр до его плотной посадки в корпусе блока.
3. Установите оранжевую крышку фильтра на место. Убедитесь, что крышка встала на место с обеих сторон.

RU

6.3 Информация об аккумуляторах

ВНИМАНИЕ! Аккумуляторы поставляются в разряженном состоянии. Перед первым использованием все аккумуляторы следует зарядить. Аккумулятор можно зарядить как в блоке подачи воздуха, так и вне его.

Запрещается использовать зарядное устройство для целей, отличных от тех, для которых он был изготовлен. Прочитайте следующие предостережения:

- не заряжайте аккумулятор в условиях существования риска взрыва;

- зарядное устройство для аккумуляторов предназначено только для использования внутри помещений;
- зарядное устройство следует защищать от влаги.

6.4 Зарядка аккумулятора

1. Убедитесь, что напряжение электрической сети соответствует требуемому.
2. Вставьте зарядное устройство в розетку.
3. Подключите аккумулятор к зарядному устройству. Гнездо аккумулятора находится на тыльной стороне. Индикатором режима заряда служит светодиод красного цвета.
4. По завершении зарядки включается режим капельной подзарядки: светодиод красного цвета гаснет и в момент включения режима капельной подзарядки загорается светодиод зеленого цвета.
5. Отключите зарядное устройство от источника питания.

Зарядное устройство автоматически управляет зарядом. После зарядки аккумулятора зарядное устройство переходит в режим капельной подзарядки и поддерживает аккумулятор в полностью заряженном состоянии. Время полной зарядки составляет от 10 до 14 часов.

***ВНИМАНИЕ!** Не оставляйте зарядное устройство подключенным к источнику питания, если оно не используется!*

6.5 Замена аккумулятора

Снимите аккумулятор:

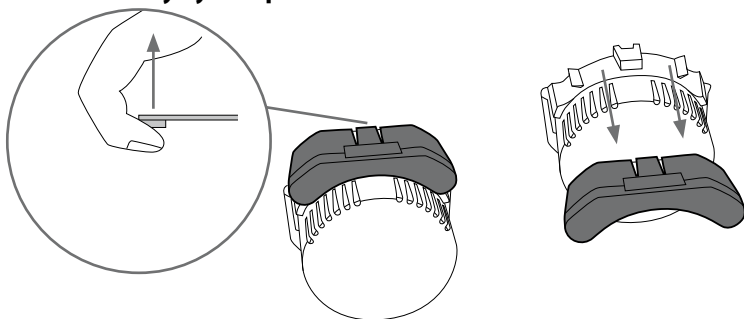

1. Возьмите блок подачи воздуха двумя руками тыльной стороной аккумулятора к себе.
2. Откройте фиксатор аккумулятора большим пальцем. Фиксатор находится посередине аккумулятора.
3. Снимите аккумулятор с блока, надавливая на аккумулятор большими пальцами.

RU

Установите новый аккумулятор:

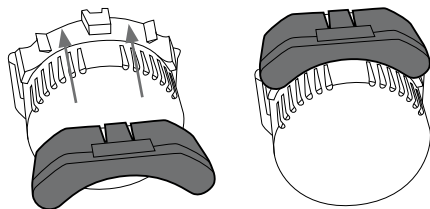

4. Возьмите блок подачи воздуха так, как описано выше.
5. Установите аккумулятор на направляющую и задвиньте в блок до фиксации в требуемом положении.

7. ПОИСК И УСТРАНЕНИЕ НЕИСПРАВНОСТЕЙ

В случае резкого изменения скорости подачи воздуха при использовании системы FreshAir проведите следующую проверку:

- Убедитесь, что все узлы системы подачи воздуха собраны правильно.
- Проверьте аккумулятор и его разъем.
- Проверьте зарядное устройство на отсутствие неисправностей (в этом случае светодиоды работать не будут).
- Проверьте фильтры и уровень их загрязненности.
- Убедитесь в отсутствии отверстий в воздушном шланге.
- Убедитесь, что уплотнение маски правильно установлено и не повреждено.
- Убедитесь, что после полной зарядки аккумулятор держит заряд, и эффективность аккумулятора не снизилась. В противном случае замените аккумулятор.

Неисправность	Возможная причина	Рекомендации
Блок подачи воздуха не работает.	Аккумулятор полностью разряжен. Убедитесь, что блок подачи воздуха работает с другим аккумулятором.	Зарядите аккумулятор. Если проблему не удастся устранить, замените аккумулятор.
	Неисправность двигателя, платы электроники или разъема.	Обратитесь к поставщику.

Низкий уровень подачи воздуха.	Засорен воздушный шланг или воздуховод.	Проверьте и удалите засор.
	Утечка.	Проверьте все уплотнения, разъемы и воздушный шланг. Убедитесь, что воздух не может выходить через отверстия и разрывы.
	Низкий заряд аккумулятора.	Зарядите аккумулятор. Если проблему не удается устранить, замените аккумулятор.
	Засорен фильтр.	Замените фильтр.
Короткое время работы.	Засорен фильтр.	Замените фильтр.
	Аккумулятор заряжен не полностью.	Зарядите аккумулятор. Если проблему не удается устранить, замените аккумулятор.
Аккумулятор не заряжается.	Контакт аккумулятора поврежден.	Замените аккумулятор.
	Неисправно зарядное устройство.	Обратитесь к поставщику.
Аккумулятор не удается зарядить до необходимого уровня.	Аккумулятор изношен.	Замените аккумулятор.

8. ХРАНЕНИЕ

Все узлы системы FreshAir следует хранить при температуре 0–40 °С и относительной влажности 20–80 %. При хранении в невскрытой оригинальной упаковке срок хранения изделия составляет 2 года.

***ВНИМАНИЕ!** Аккумуляторы разряжаются, даже если они не используются. Поэтому при длительном хранении настоятельно рекомендуется заряжать аккумуляторы NiMH каждые 12 месяцев.*

9. ГАРАНТИЙНЫЕ ОБЯЗАТЕЛЬСТВА

На производственные дефекты предоставляется гарантия 12 месяцев, а на аккумуляторы — 6 месяцев.

Гарантия вступает в силу со дня покупки. Претензии должны быть направлены дилеру. В случае предъявления гарантийных претензий необходимо предоставить оплаченную счет-фактуру или квитанцию.

Претензии будут рассматриваться только при условии отсутствия модификаций блока подачи воздуха, включая аккумулятор и зарядное устройство.

Если повреждения вызваны несвоевременной заменой засоренного фильтра или использованием фильтра, очищенного клиентом, претензии рассматриваться не будут.

10. ТЕХНИЧЕСКИЕ ХАРАКТЕРИСТИКИ

FreshAir Flow Control	
Объем подаваемого воздуха	140–210 л/мин 8 уровней регулировки объема подачи
Масса блока подачи воздуха с фильтром и аккумулятором	900 г
Уровень шума	55–61 дБ
Срок службы аккумулятора NiMh	500–700 циклов зарядки
Время зарядки	10–14 часов
Размер ремня	80–100 см
Рекомендуемый диапазон температур	10–40 °C
Рекомендуемый диапазон относительной влажности	20–80 %
Сертификация	EN 12 941 TH2
Время работы	См. следующую таблицу

Уполномоченный орган по сертификации CE

Úzkumný ústav bezpečnosti práce, v.v.i. – ZL

Испытательная лаборатория № 1024

Jeruzalémská 9, 116 52 Praha 1

Уполномоченный орган 235

Нотифицированный орган 1024

Ожидаемое время работы блока подачи воздуха после полной зарядки (часы)

Объем подаваемого воздуха			Фильтр
мин.	средний	макс.	PSL R
X			10 час
	X		6–7 час
		X	4–5 час

ВНИМАНИЕ! Время работы будет ниже в случае, если фильтры засорены или аккумулятор заряжен не полностью.

11. КОДЫ ЗАКАЗА

Beta 90 FreshAir с Flow Control	(9873065 + W007513)	P1700
Delta 90 FreshAir с Flow Control	(9873066 + W007513)	P1701
FreshAir Flow Control с сигнализацией	Полный комплект	W007512
Запасные части и расходные материалы		
Зарядное устройство FA для аккумулятора	Евровилка	W007485
Гибкий шланг FA Flow Control		W007487
Индикатор подачи FA Flow Control		W007488
Ремень FA Comfort		W007489
Фильтр FA Basic	2 шт., стандартный	W007490
Уплотнительное кольцо FA Flow Control	для фильтра	W007491
Предварительный фильтр FA Flow Control	10 шт.	W007492
Блок аккумулятора FA	NiMH 4,8 В/4,5 А-ч	W007493
Предварительный фильтр, поглощающий запахи, FA Basic	10 шт.	W007494
Крышка фильтра FA Flow Control		W007495
Дополнительные части		
Крышка гибкого шланга FA		W007788
Ремень FA для тяжелых условий		W007789
Подшлемник FA		W007827
Защита для шеи FA		W007828

KEMPPI OY

Kempinkatu 1
PL 13
FI-15801 LAHTI
FINLAND
Tel +358 3 899 11
Telefax +358 3 899 428
export@kemppi.com
www.kemppi.com

Kotimaan myynti:

Tel +358 3 899 11
Telefax +358 3 734 8398
myynti.fi@kemppi.com

KEMPPI SVERIGE AB

Box 717
S-194 27 UPPLANDS VÄSBY
SVERIGE
Tel +46 8 590 783 00
Telefax +46 8 590 823 94
sales.se@kemppi.com

KEMPPI NORGE A/S

Postboks 2151, Postterminalen
N-3103 TØNSBERG
NORGE
Tel +47 33 346000
Telefax +47 33 346010
sales.no@kemppi.com

KEMPPI DANMARK A/S

Literbuen 11
DK-2740 SKOVLENDE
DANMARK
Tel +45 4494 1677
Telefax +45 4494 1536
sales.dk@kemppi.com

KEMPPI BENELUX B.V.

Postbus 5603
NL-4801 EA BREDA
NEDERLAND
Tel +31 765717750
Telefax +31 765716345
sales.nl@kemppi.com

KEMPPI (UK) Ltd

Martti Kemppi Building
Fraser Road
Priory Business Park
BEDFORD, MK44 3WH
UNITED KINGDOM
Tel +44 (0)845 6444201
Telefax +44 (0)845 6444202
sales.uk@kemppi.com

KEMPPI FRANCE S.A.S.

65 Avenue de la Couronne des Prés
78681 EPONE CEDEX
FRANCE
Tel +33 1 30 90 04 40
Telefax +33 1 30 90 04 45
sales.fr@kemppi.com

KEMPPI GmbH

Perchstetten 10
D-35428 Langgöns
DEUTSCHLAND
Tel +49 6 403 7792 0
Telefax +49 6 403 779 79 74
sales.de@kemppi.com

KEMPPI SPÓŁKA Z O.O.

Ul. Borzymowska 32
03-565 WARSZAWA
POLAND
Tel +48 22 7816162
Telefax +48 22 7816505
info.pl@kemppi.com

KEMPPI AUSTRALIA PTY LTD.

13 Cullen Place
P.O. Box 5256, Greystanes NSW 2145
SMITHFIELD NSW 2164
AUSTRALIA
Tel. +61 2 9605 9500
Telefax +61 2 9605 5999
info.au@kemppi.com

OOO KEMPPI

Polkovaya str. 1, Building 6
127018 MOSCOW
RUSSIA
Tel +7 495 739 4304
Telefax +7 495 739 4305
info.ru@kemppi.com

ООО КЕМППИ

ул. Полковая 1, строение 6
127018 Москва
Tel +7 495 739 4304
Telefax +7 495 739 4305
info.ru@kemppi.com

**KEMPPI, TRADING (BEIJING) COMPANY,
LIMITED**

Room 420, 3 Zone, Building B,
No.12 Hongda North Street,
Beijing Economic Development Zone,
100176 Beijing
CHINA
Tel +86-10-6787 6064
+86-10-6787 1282
Telefax +86-10-6787 5259
sales.cn@kemppi.com

肯倍贸易 (北京) 有限公司
中国北京经济技术开发区宏达
北路12号

创新大厦B座三区420室 (100176)

电话 : +86-10-6787 6064
+86-10-6787 1282

传真 : +86-10-6787 5259
sales.cn@kemppi.com

KEMPPI INDIA PVT LTD

LAKSHMI TOWERS
New No. 2/770,
First Main Road,
Kazura Garden,
Neelankarai,
CHENNAI - 600 041
TAMIL NADU
Tel +91-44-4567 1200
Telefax +91-44-4567 1234
sales.india@kemppi.com